

PROFIGRAT®

Professional Finishing Deburring-System



HANDENTGRATER

HAND DEBURRING TOOLS

EXACT®

Kombinationen Handgriffe / Klingen

Combinations Handles / Blades

- Information **206**

Klingen

Blades

- 2,6 mm / HSS / Typ P **207**
- 3,2 mm / HSS / Typ C **207**
- 3,2 mm / HSS-E / Typ C **207**
- 6,0 mm / HSS / Typ R **207**

Handgriffe und Halter

Handles and Holder

- Ergonomische Handgriffe Typ T, D, R, INOX 14, INOX 16 **208**
- Teleskophalter Typ DTC, DTP **208**

Entgrat-Sets

Deburring Sets

- Handgriffe und Klingen im Set **209**

Starter-Kits

Starter-Kits

- Allroundset **210**
- Spezialset **210**

Entgratkoffer

Deburring Case

- Universalset **211**





Mit Handgriff Typ T | With handle type T

Im Handgriff Typ T lassen sich **alle Teleskophalter für Klingen 3,2 und 2,6 mm** aus dem PROFIGRAT® Programm, aber auch aus allen anderen bekannten Entgratsortimenten, aufnehmen. Die stufenlose Justierung des Halters mit Hilfe des Drehknopfes am Ende des Griffes ermöglicht einen optimierten Einsatz des Werkzeuges.

The handle type T can be use with **all telescopic adapters for blades with 3,2 and 2,6 mm** from the PROFIGRAT range and all other popular deburring ranges. The infinitely variable adjustment with the knob, enable the perfect operation with the tool.



Mit Handgriff Typ R | With handle type R

Im Handgriff Typ R lassen sich alle „R“-Klingen aus dem PROFIGRAT® Programm aufnehmen. Die Aufnahme ist für Klingen **mit 6 mm Durchmesser** konstruiert und sichert stabile Führung auch bei extrem schweren Entgratfällen.

The handle type R can be use with all „R“ blades from the PROFIGRAT Range. The toolholder is constructed for blades **with 6 mm diameter** and secure perfect guiding for hard deburring jobs.



Mit Handgriff Typ D | With handle type D

Im Handgriff Typ D lassen sich alle „C“-Klingen aus dem PROFIGRAT® Programm, aber auch aus allen anderen bekannten Entgratsortimenten aufnehmen. Die Aufnahme ist **für Klingen mit 3,2 mm Durchmesser** konstruiert und sichert die Klinge in der Aufnahme optimal. Die Möglichkeit des zufälligen LöSENS der Klinge aus der Aufnahme ist minimiert.

The handle type D can be use with all „C“ blades from the PROFIGRAT range and all other popular deburring ranges. The toolholder is constructed **for blades with 3,2 mm diameter** and secure the blade in the holder. Possibility of releasing the blade by chance is reduced.



Mit Handgriff Typ D | With handle type D

Im Handgriff Typ INOX lassen sich alle „C“-Klingen aus dem PROFIGRAT® Programm, aber auch aus allen anderen bekannten Entgratsortimenten aufnehmen. Die Aufnahme ist für Klingen mit 3,2 mm ø konstruiert. Durch die besondere Form des 2-Komponenten Griffes kann die Klinge besonders exakt geführt werden.

The handle type INOX can be use with all „C“ blades from the PROFIGRAT range and all other popular deburring ranges. The toolholder is constructed for blades with 3,2 mm diameter. Through the special form of the 2 components handle the blade can be guided with great accuracy.





2,6 mm - HSS - Typ P | 2,6 mm - HSS - Type P

	No.	mm	INHALT	Entgrat-Richtung Deburring direction	Stahl Steel	Alu Alu	Kupfer Zink Copper Zinc	Plastik Plastic	Messing Guss Brass Cast Iron	Edelstahl Stainless steel	CODE	€
	P-1	2,6	10	→	•	•	•	•			60081	1,20
	P-2	2,6	10	→	○	○	○	○	•		60082	1,20
	P-3	2,6	10	→	•	•	•	•	○		60083	1,20
	P-1 TIN	2,6	10	→	•	•	•	•		•	60084	2,27
	P-2 TIN	2,6	10	→	•	•	•	•	•		60085	2,27

3,2 mm - HSS - Typ C | 3,2 mm - HSS - Type C

	C-10	3,2	10	→	•	•	•	•			60055	1,69
	C-20	3,2	10	↔	○	○	○	○	•		60056	1,69
	C-30	3,2	10	→	•	•	•	•	○		60059	1,69
	C-15	3,2	10	↔						•	60060	2,25
	C-35	3,2	10	→	•	•	•	•	○	○	60071	1,69
	C-101	3,2	10	→	•	•	•	•	○	○	60061	1,98
	C-10 TIN	3,2	10	→	•	•	•	•		•	60057	2,81
	C-20 TIN	3,2	10	↔	•	•	•	•	•		60058	2,81

3,2 mm - HSS-E - Typ C | 3,2 mm - HSS-E - Type C





	C-100	3,2	10	→	•	•	•	•		•	60069	2,81
	C-150	3,2	10	↔	•	•	•	•	○	•	60070	2,81

6 mm - HSS - Typ R | 6 mm - HSS - Type R



	R-10	6,0	5	→	•	•	•	•	○		60086	7,05
	R-15	6,0	5	↔					○	•	60087	8,44



Ergonomische Handgriffe | Ergonomic handles

	No.	mm	CODE	€
 Zur Aufnahme von Teleskoplatern DTC + DTP	T	23	60023	11,97
 Zur Aufnahme von 3,2 mm Klingen	D	23	60021	14,07
 Zur Aufnahme von 6 mm Klingen	R	23	60024	15,49
 Zur Aufnahme von 3,2 mm Klingen Inklusiv Klinge: C-10 + C-101	INOX 16	13	60027	28,36
 Zur Aufnahme von 3,2 mm Klingen Inklusiv Klinge: C-10 + C-101	INOX 14	10	60026	21,13











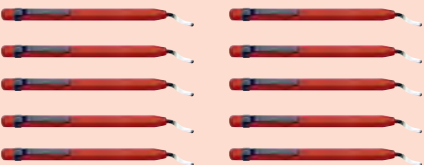





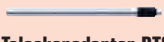

Teleskophalter | Telescopic holders

 Zur Aufnahme von 3,2 mm Klingen (Typ C)	DTC	7	60072	6,35
 Zur Aufnahme von 2,6 mm Klingen (Typ P)	DTP	7	60076	6,35

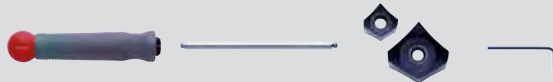

Entgrater-Sets Deburring Sets

Handgriffe & Klingen im Set | Sets of handles & blades

No.	INHALT	CODE	€ SET
DT1/10  Einweg-Klingen	Set à 10 Stk. 	60043	40,83
DT2/5  Klingen austauschbar	Set à 5 Stk. 	60044	42,24
DT3  Mit 3,2 mm Klingen	Handgriff D  C-10 C-20 C-35  1 x 1 x 1 x	60005	19,71
SCR-8  Klinge austauschbar		60017	22,53
DT5  Mit 3,2 mm Klingen	Handgriff T  C-10 C-20 C-30 C-15 C-35  1 x 1 x 1 x 1 x 1 x Teleskopadapter DTC 	60008	26,76
KWS  		60013	34,51
SDT  		60014	33,09
DT-SD Universalantgrater  Mit 3,2 + 2,6 + 6 mm Klingen	 R-15 C-10 C-20 C-30  SD-C SD-P P-1 P-2 P-3 	60003	46,25



Starter-Kit 3 | Starter-Kit 3



Anwendung

PROFIGRAT® Starter-Kit 3 ist ein „Allroundset“ und für alle Entgratarbeiten geeignet. Es enthält die gängigen Klingengrößen 2,6 mm und 3,2 mm in unterschiedlichen Ausführungen zur Bearbeitung unterschiedlichster Materialien sowie entsprechende Handgriffe und Teleskophalter zur Aufnahme.

Application

PROFIGRAT® Starter Kit 3 is an "all-rounder kit" and suitable for all deburring work. It contains common conventional blade sizes of 2.6 mm and 3.2 mm in various finishes for machining a wide range of materials and the appropriate handles and telescoping holders for securing them.

INHALT	CODE	€ SET
Klingen Blades je 2 x C-10 C-15 C-20 C-30 C-35 C-101 C-10 TIN P-1 P-2 P-3 Handgriffe Handles je 1 Typ T + D Teleskophalter Telescopic holders je 1 x DTC + DTP	60095	55,94

Starter-Kit 5 | Starter-Kit 5



Anwendung

PROFIGRAT® Starter-Kit 5 ist ein „Spezialset“ zur Bearbeitung unterschiedlichster Materialien für besonders harte Entgratfälle!

Das Set enthält Klingen aus 6 mm HSS Stahl in zwei Ausführungen mit entsprechendem Handgriff sowie einen Schaber mit auswechselbarer 8 mm Klinge zur flächigen Bearbeitung.

Application

PROFIGRAT® Starter Kit 5 is a "special kit" for machining a wide range of materials for particularly difficult deburring tasks.

The kit contains blades made of 6 mm HSS in two finishes with the appropriate handle and a scraper with replaceable 8 mm blade for machining surfaces

INHALT	CODE	€ SET
Klingen Blades je 5 x R-10 + R-15 Handgriffe Handles 1 x Typ D Schaber SCR-8	60096	67,78



Universal-Entgratkoffer Universal Deburring Case

EXACT
PRÄZISIONSWERKZEUGE

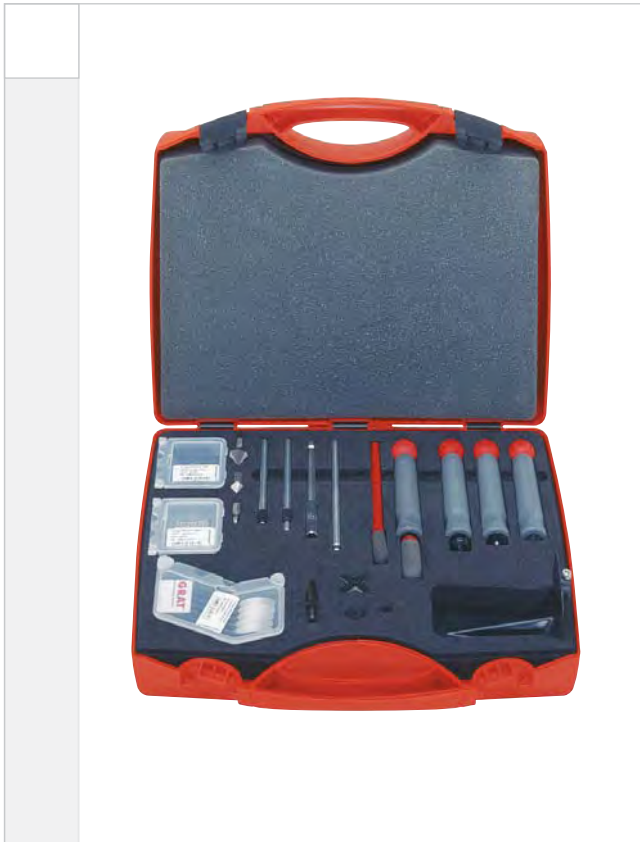



Anwendung

Der PROFIGRAT® Universal-Entgratkoffer ist für alle Entgratarbeiten geeignet. Er enthält alle gängigen Klingengrößen 2,6 mm, 3,2 mm und 6,0 mm sowie Spezialklingen und Schaber zur Bearbeitung unterschiedlichster Materialien. Ebenso alle passenden Handgriffe und Teleskophalter zur Aufnahme.

Application

The PROFIGRAT® Universal Deburring Case is suitable for all deburring work. It contains all conventional blade sizes of 2.6 mm, 3.2 mm and 6.0 mm, special blades and scrapers for machining a wide range of materials. And the appropriate handles and telescoping holders for securing them.

		
Handgriffe Handles je 1 x Typ T / D / R Teleskophalter Telescopic holders je 1 x DTC / DTP / SBT / VT Handguard Handguard 1 x Schaber Scraper je 1 x SCR-8 (grob) / SCR-3 (fein) Ersatzklinge für SCR-8 Blade for SCR-8 1 x Klingen 2,6 mm Blades 2,6 mm 10 x P-1 Klingen 3,2 mm Blades 3,2 mm 10 x C-10 Klingen 6,0 mm Blades 6,0 mm 5 x R-10 Doppel-Entgratklinge Double deburring blade 1 x V-4 Keilnuten-Entgratklinge Key way deburring blades je 1 x KW9 / KW16 Entgratsenker Deburring Countersink je 1 x 6,3 mm / 10,4 mm / 16,5 mm	60099	325,71

Profigrat®